

III этап IX летней Спартакиады учащихся

11.07.2019 - 14.07.2019 г. Череповец (Вологодская область)

Юно 46 кг
8 уч.

Группа А1

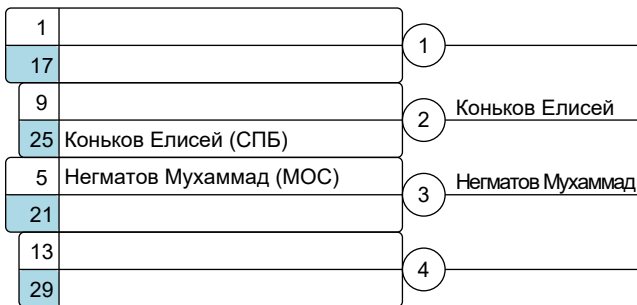

Группа А2

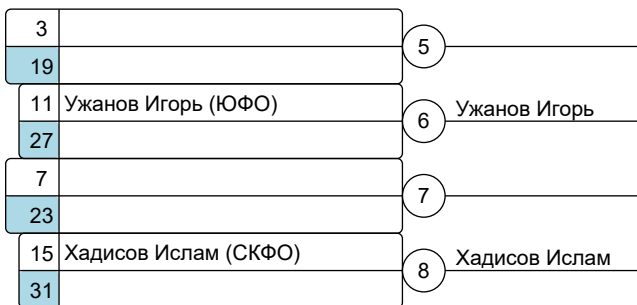

Группа В1

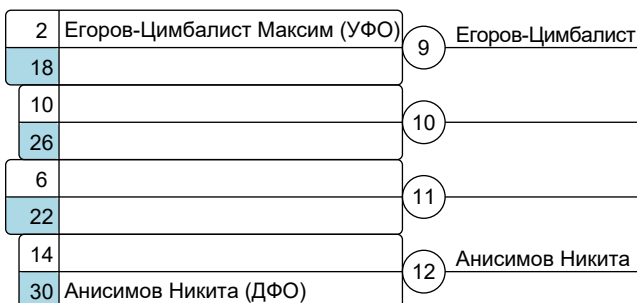

Группа В2

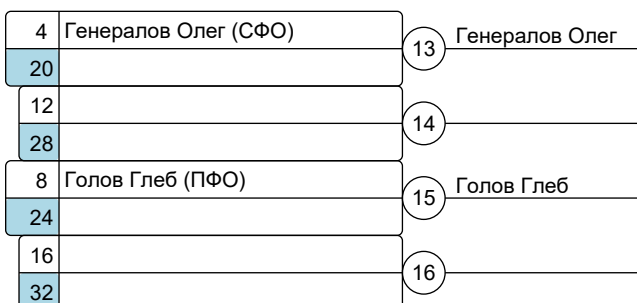

Утешение

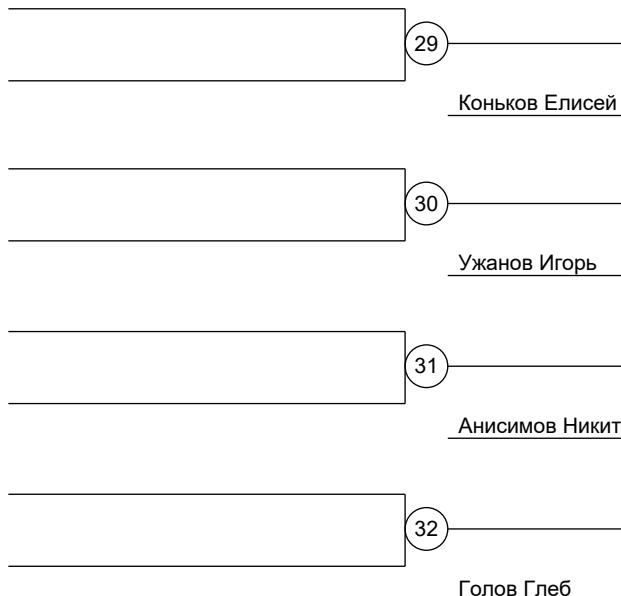

25 Негматов Мухаммад

18

19

26

20

21

27

22

23

28

29

30

31

32

33

34

35

36

37

43

38

28

29

30

31

32

33

34

35

36

39

40

41

42

Результаты

III этап IX летней Спартакиады учащихся

11.07.2019 - 14.07.2019 г. Череповец (Вологодская область)

Юно 50 кг
8 уч.

Группа А1



Группа А2

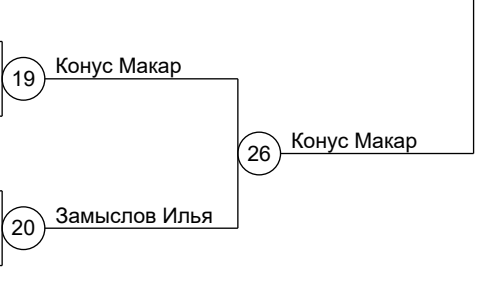
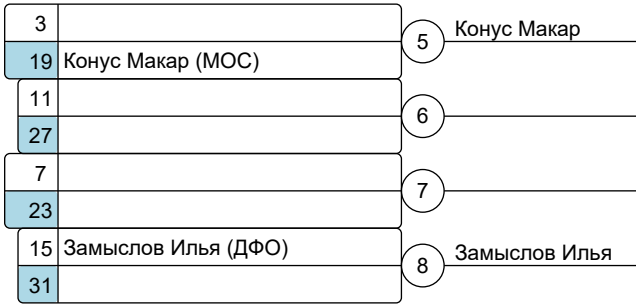

Группа В1



Группа В2

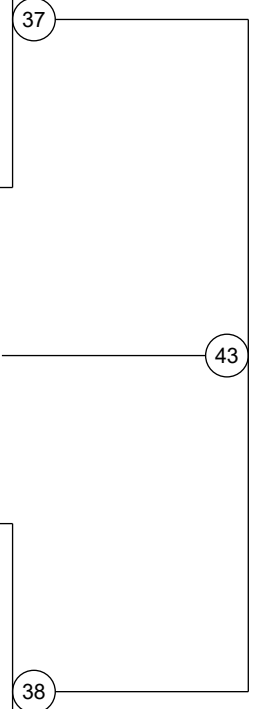

Результаты

Утешение

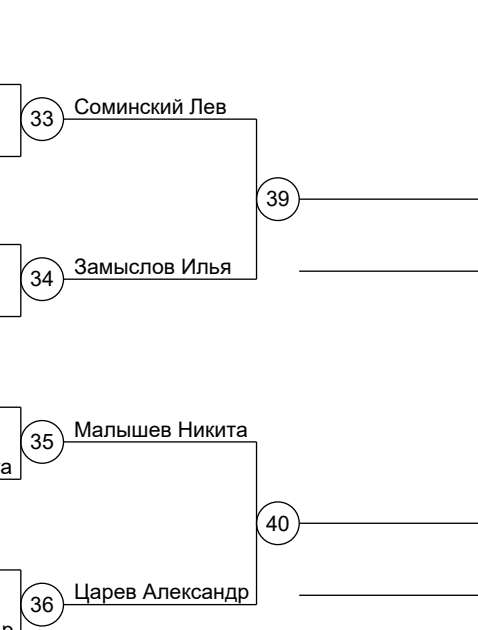
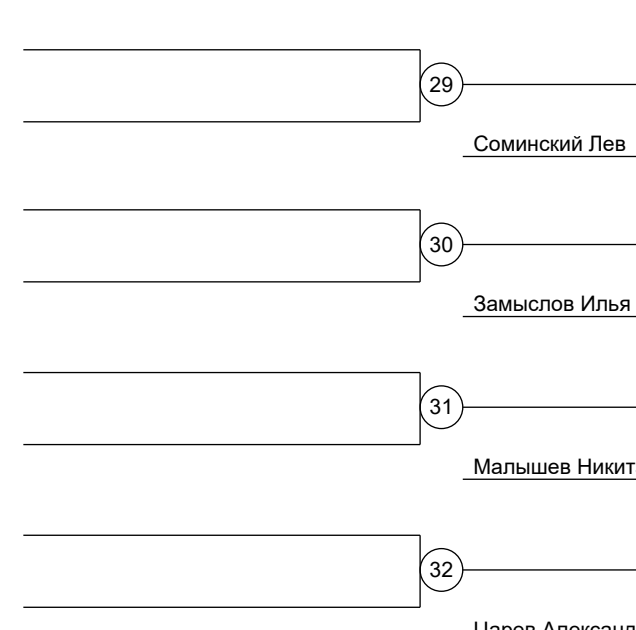

III этап IX летней Спартакиады учащихся

11.07.2019 - 14.07.2019 г. Череповец (Вологодская область)

Юно 55 кг
8 уч.

Группа А1

1		1
17		1
9		2
25	Малхасов Аслан (ЮФО)	2
5		3
21	Хамзатов Лом-Али (СКФО)	3
13		4
29		4



Группа А2

3		5
19		5
11		6
27	Ситчихин Никита (ДФО)	6
7	Гоптарь Семён (СФО)	7
23		7
15		8
31		8

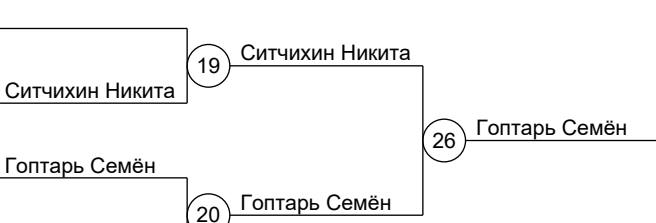

Группа В1

2		9
18		9
10	Крючков Вячеслав (ЦФО)	10
26		10
6		11
22		11
14	Нерсиян Рафик (СПБ)	12
30		12

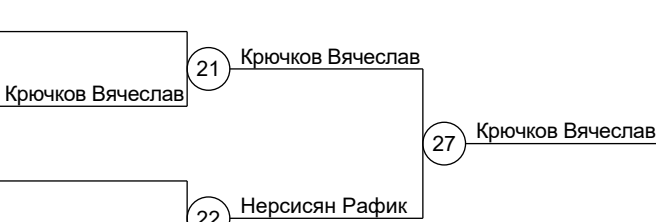

Группа В2

4	Учуев Никита (ПФО)	13
20		13
12		14
28		14
8		15
24		15
16	Нелюбин Михаил (УФО)	16
32		16

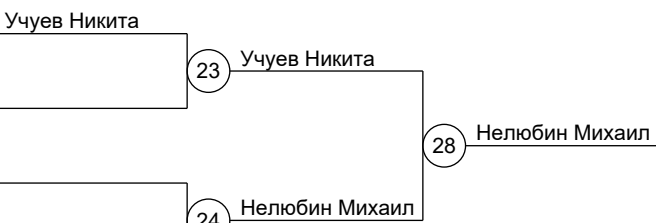

Утешение

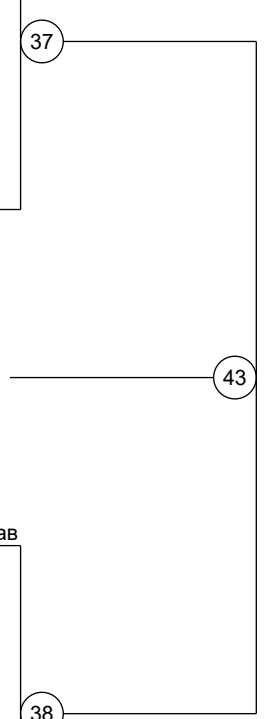
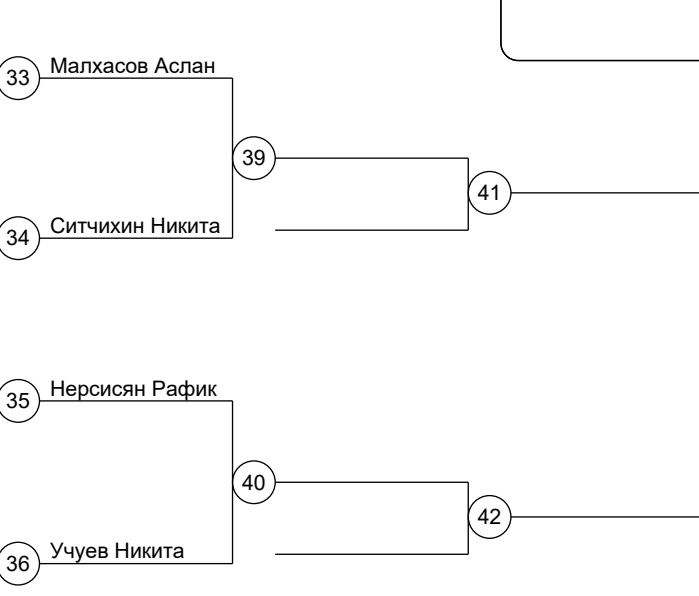
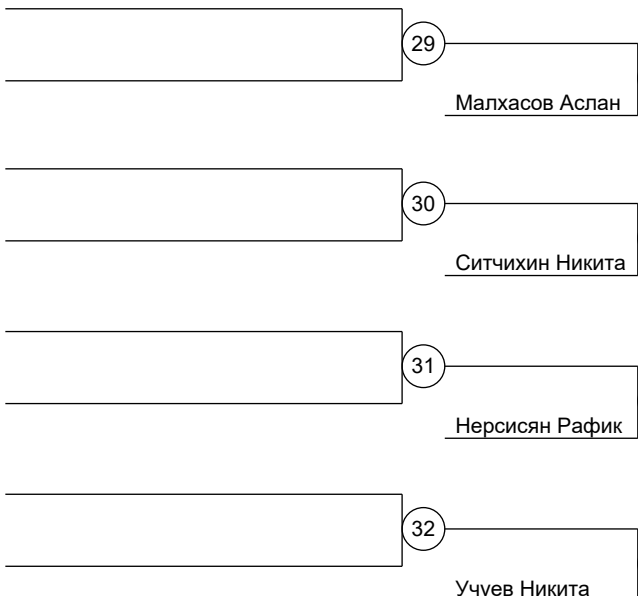

Результаты

III этап IX летней Спартакиады учащихся

11.07.2019 - 14.07.2019 г. Череповец (Вологодская область)

Юно 60 кг
8 уч.

Группа А1

1	
17	Тумасянц Левон (СКФО)
9	
25	
5	Саблин Егор (СФО)
21	
13	
29	



Группа А2

3	
19	Калинин Дмитрий (ПФО)
11	
27	
7	
23	Хромин Иван (УФО)
15	
31	



Группа В1

2	
18	
10	
26	Жачемук Темиркан (ЮФО)
6	
22	
14	
30	Омаров Рашид (ДФО)



Группа В2

4	Дадабоев Юнус (СПБ)
20	
12	
28	
8	Сомсин Антон (ЦФО)
24	
16	
32	

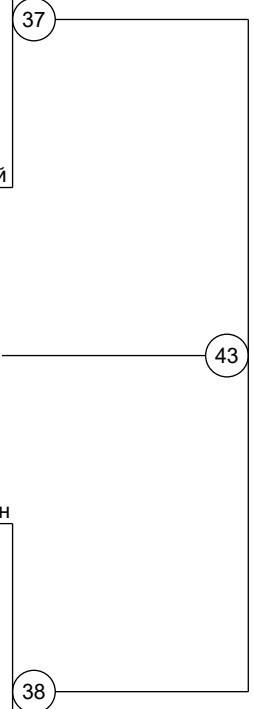
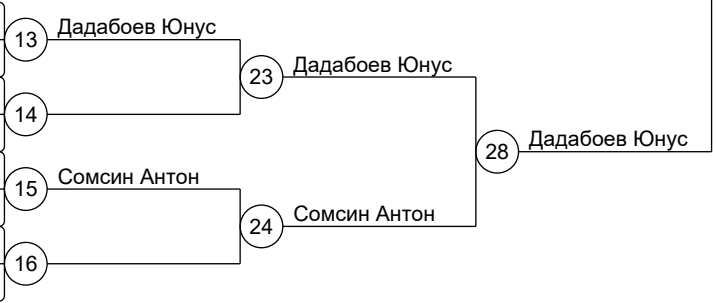

Результаты

Утешение

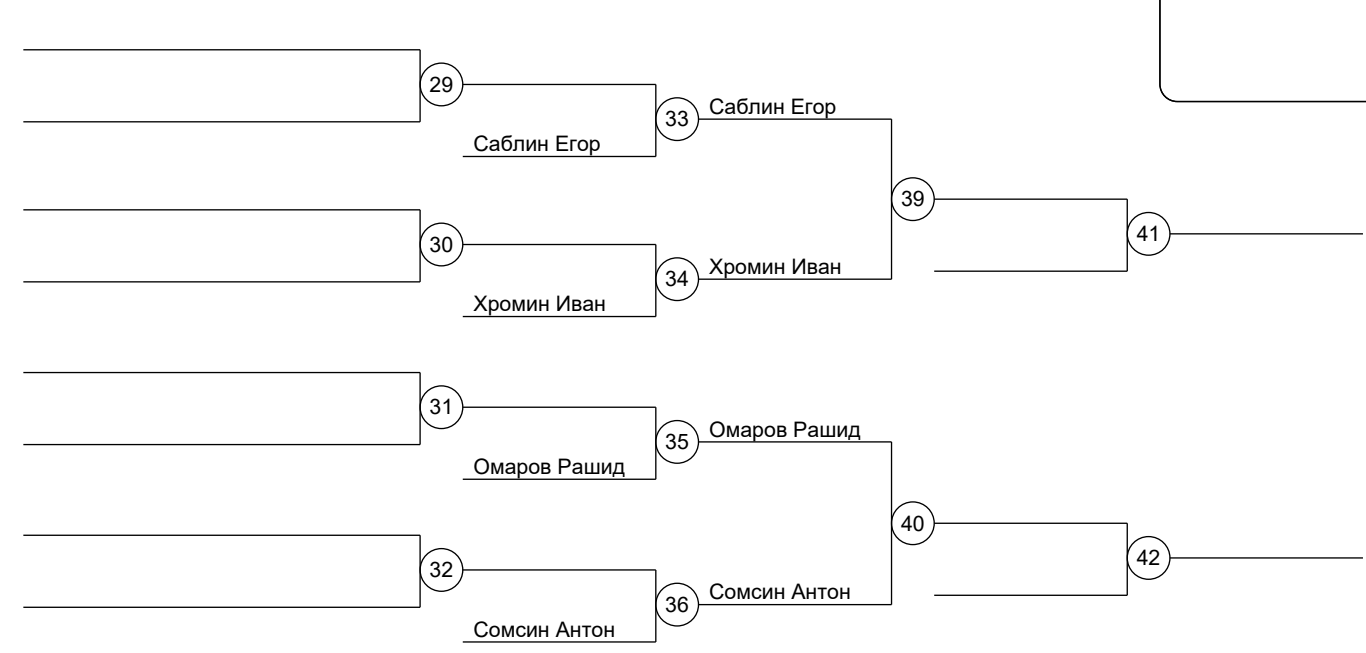

III этап IX летней Спартакиады учащихся

11.07.2019 - 14.07.2019 г. Череповец (Вологодская область)

Юно 66 кг
8 уч.

Группа А1

1
17
9
25 Кремлян Роман (ЮФО)
5
21 Лаврентьев Данил (УФО)
13
29



Группа А2

3 Суриков Давид (ЦФО)
19
11
27
7 Козлов Данила (ПФО)
23
15
31



Группа В1

2
18
10 Мурадов Бююккиши (ДФО)
26
6
22 Джабборов Илхомиддин (СФО)
14
30



Группа В2

4
20
12
28 Ларюков Сергей (СКФО)
8 Крылов Герман (СПБ)
24
16
32



Утешение

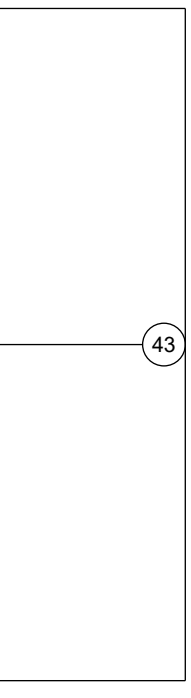
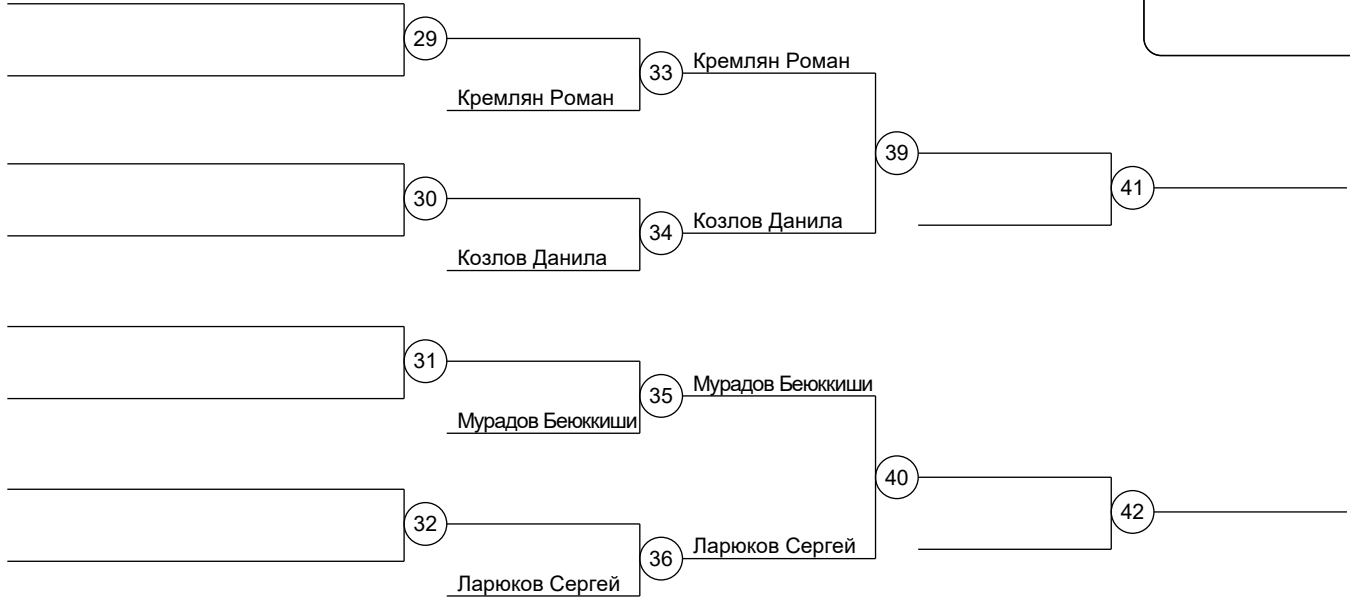

Результаты

III этап IX летней Спартакиады учащихся

11.07.2019 - 14.07.2019 г. Череповец (Вологодская область)

Юно 73 кг
7 уч.

Группа А1

1	Мусатов Илья (ПФО)
17	
9	
25	
5	
21	
13	
29	

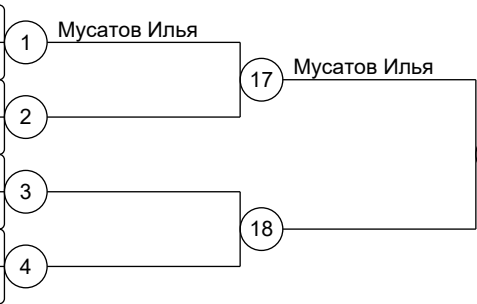

Группа А2

3	
19	
11	Саакян Григорий (ЮФО)
27	
7	
23	
15	Перцев Владимир (ЦФО)
31	



Группа В1

2	
18	Коваленко Владислав (СПБ)
10	
26	
6	
22	
14	
30	Кургов Умар (СКФО)



Группа В2

4	
20	
12	Малкин Егор (УФО)
28	
8	Григорян Давид (СФО)
24	
16	
32	

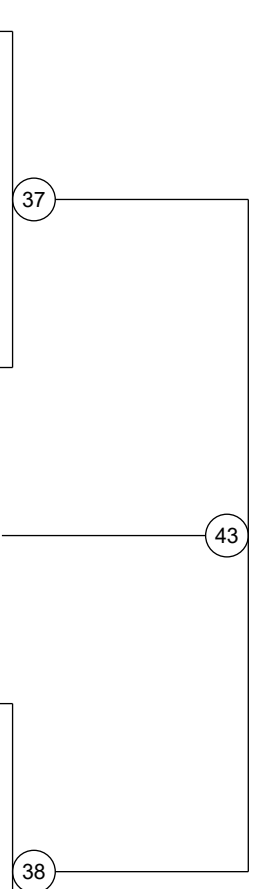

Результаты

Утешение

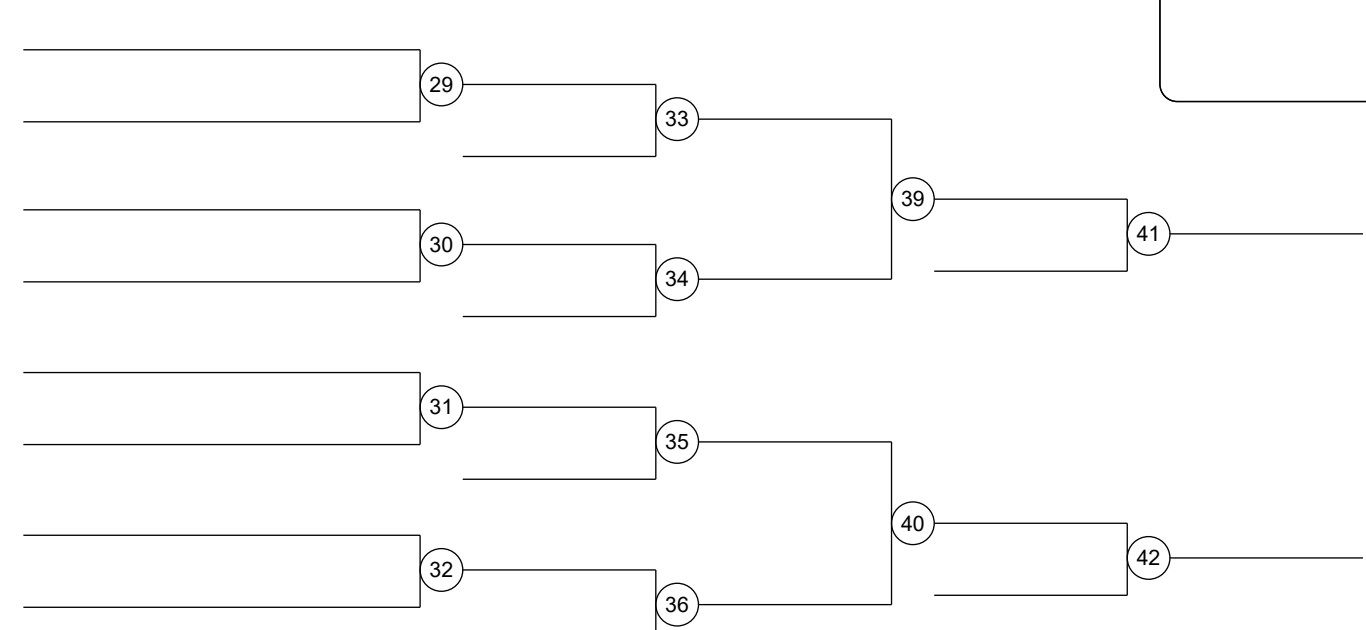

III этап IX летней Спартакиады учащихся

11.07.2019 - 14.07.2019 г. Череповец (Вологодская область)

Юно 81 кг
8 уч.

Группа А1

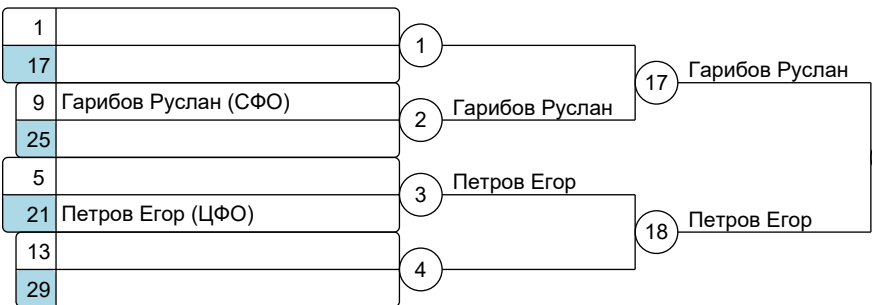

Группа А2



Группа В1



Группа В2

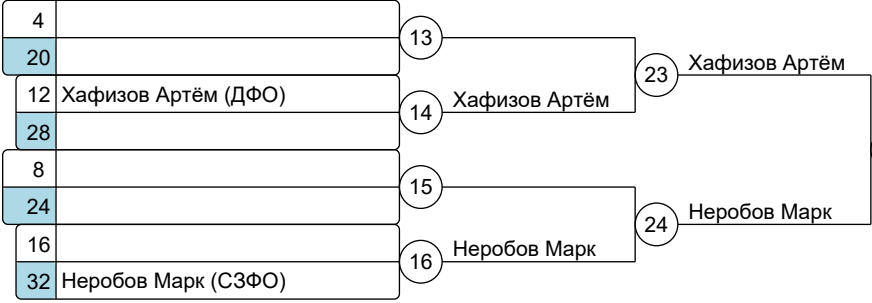

Утешение

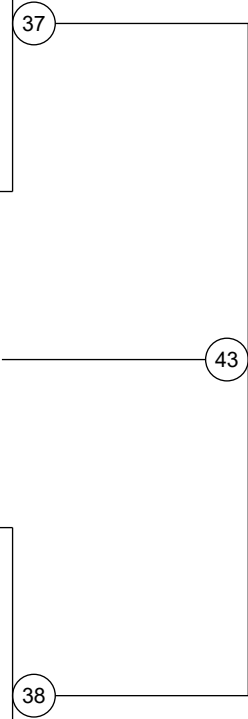
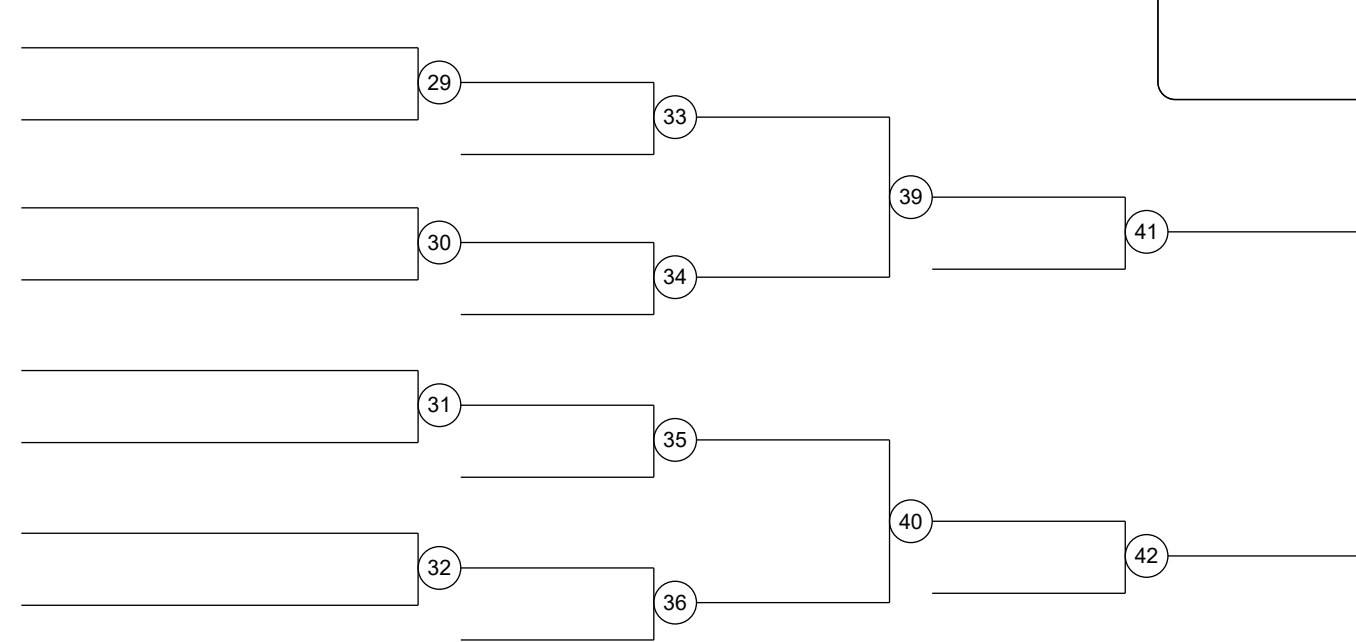

Результаты

III этап IX летней Спартакиады учащихся

11.07.2019 - 14.07.2019 г. Череповец (Вологодская область)

Юно 90 кг
8 уч.

Группа А1

1	Павлюков Анджей (ЮФО)	1	Павлюков Анджей
17		17	Павлюков Анджей
9		2	
25		3	
5		3	Нагапетян Гор
21		4	Нагапетян Гор
13	Нагапетян Гор (СФО)		
29			

Группа А2

3		5	
19		19	Долгов Владислав
11		6	Долгов Владислав
27	Долгов Владислав (ДФО)		
7	Хакимов Артур (УФО)	7	Хакимов Артур
23		20	Хакимов Артур
15		8	
31			

Группа В1

2		9	Куруглиев Умар
18	Куруглиев Умар (СКФО)	21	Куруглиев Умар
10		10	
26		11	
6		11	Князев Роман
22		22	Князев Роман
14		12	Князев Роман
30	Князев Роман (ЦФО)		

Группа В2

4	Оборин Данила (ПФО)	13	Оборин Данила
20		23	Оборин Данила
12		14	
28		15	Дьячук Валерий
8	Дьячук Валерий (СПБ)	15	Дьячук Валерий
24		24	Дьячук Валерий
16		16	
32			

Утешение

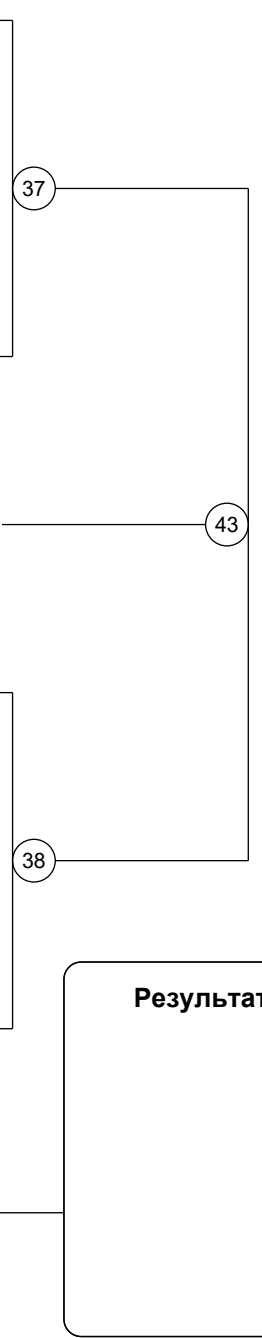
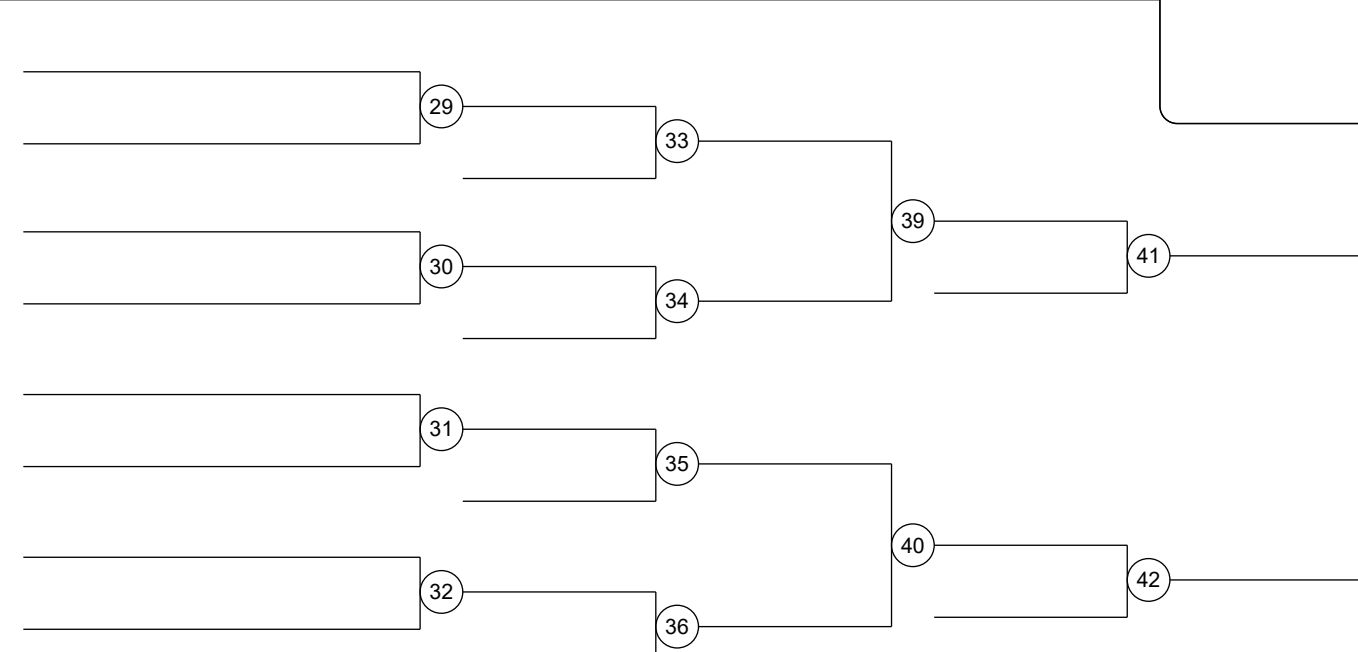

Результаты

III этап IX летней Спартакиады учащихся

11.07.2019 - 14.07.2019 г. Череповец (Вологодская область)

Юно 90+ кг

8 уч.

Группа А1

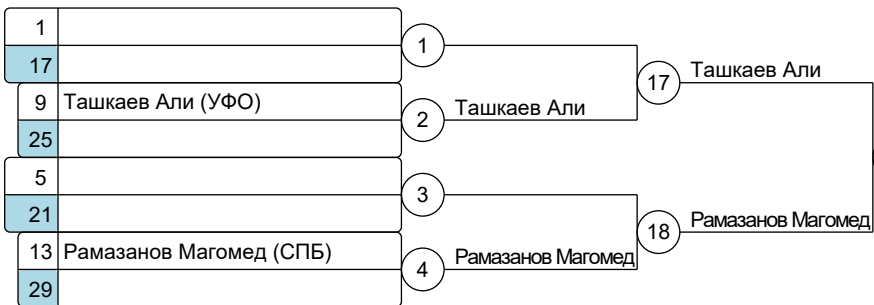

Группа А2

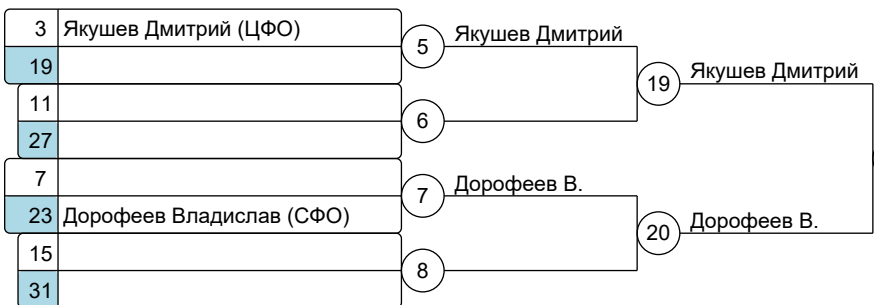

Группа В1



Группа В2



Утешение

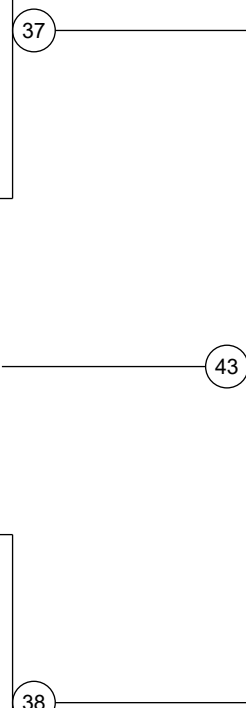
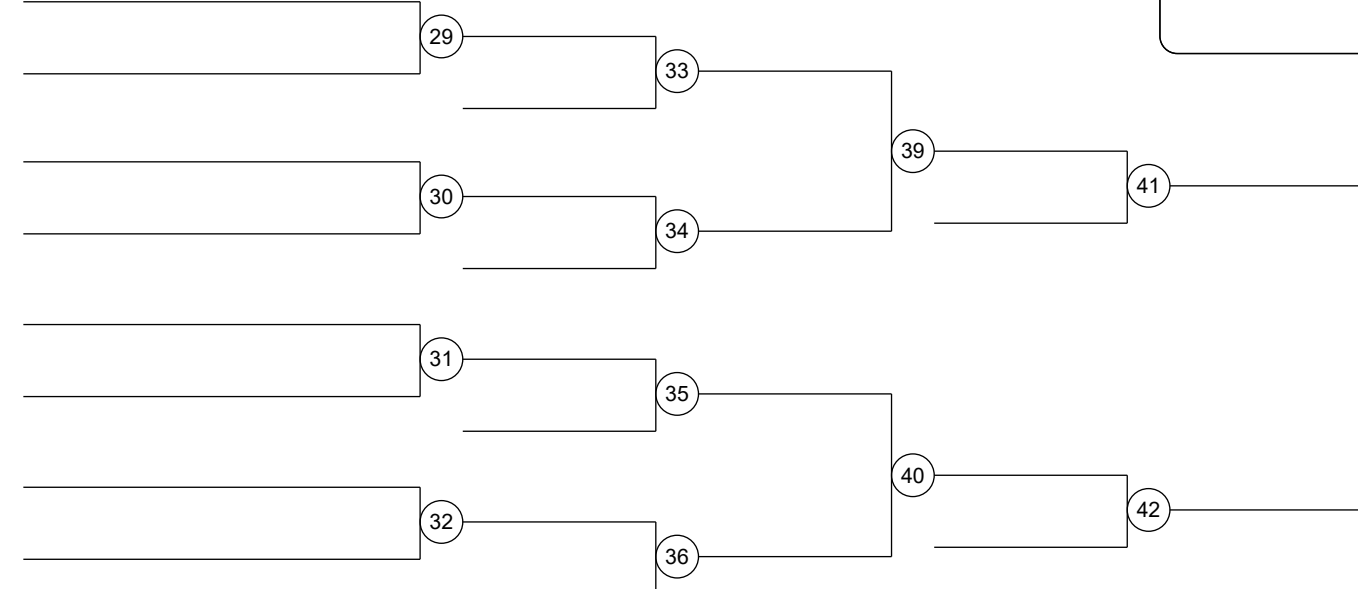

Результаты

III этап IX летней Спартакиады учащихся

11.07.2019 - 14.07.2019 г. Череповец (Вологодская область)

Дев 40 кг

8 уч.

Группа А1



Группа А2



Группа В1

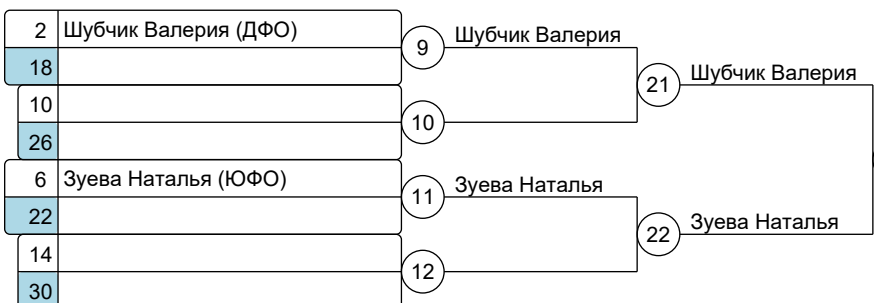

Группа В2



Утешение

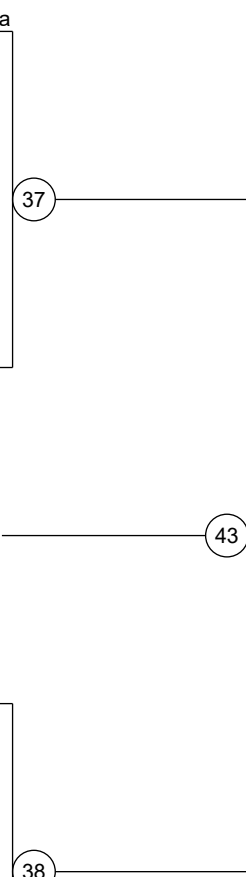

Результаты

III этап IX летней Спартакиады учащихся

11.07.2019 - 14.07.2019 г. Череповец (Вологодская область)

Дев 44 кг

8 уч.

Группа А1

1	Зубенок Дарья (ЦФО)
17	
9	
25	
5	
21	Лоцманова Елизавета (ПФО)
13	
29	

1	Зубенок Дарья
17	Зубенок Дарья
2	
3	Лоцманова Е.
18	Лоцманова Е.
4	

25	Зубенок Дарья
----	---------------

Группа А2

3	
19	Хачикова Елизавета (ЮФО)
11	
27	
7	
23	
15	Клевцова Мария (СФО)
31	

5	Хачикова Елизавета
19	Хачикова Елизавета
6	
7	
20	Клевцова Мария
8	Клевцова Мария

26	
----	--

Группа В1

2	Петрова Сайыына (ДФО)
18	
10	
26	
6	Перепелицына Полина (СКФО)
22	
14	
30	

9	Петрова Сайыына
21	Петрова Сайыына
10	
11	Перепелицына П.
22	Перепелицына П.
12	

27	
----	--

Группа В2

4	
20	Дементьева Ольга (УФО)
12	
28	
8	
24	Полякова Мария (СЗФО)
16	
32	

13	Дементьева Ольга
23	Дементьева Ольга
14	
15	Полякова Мария
24	Полякова Мария
16	

28	
----	--

Утешение

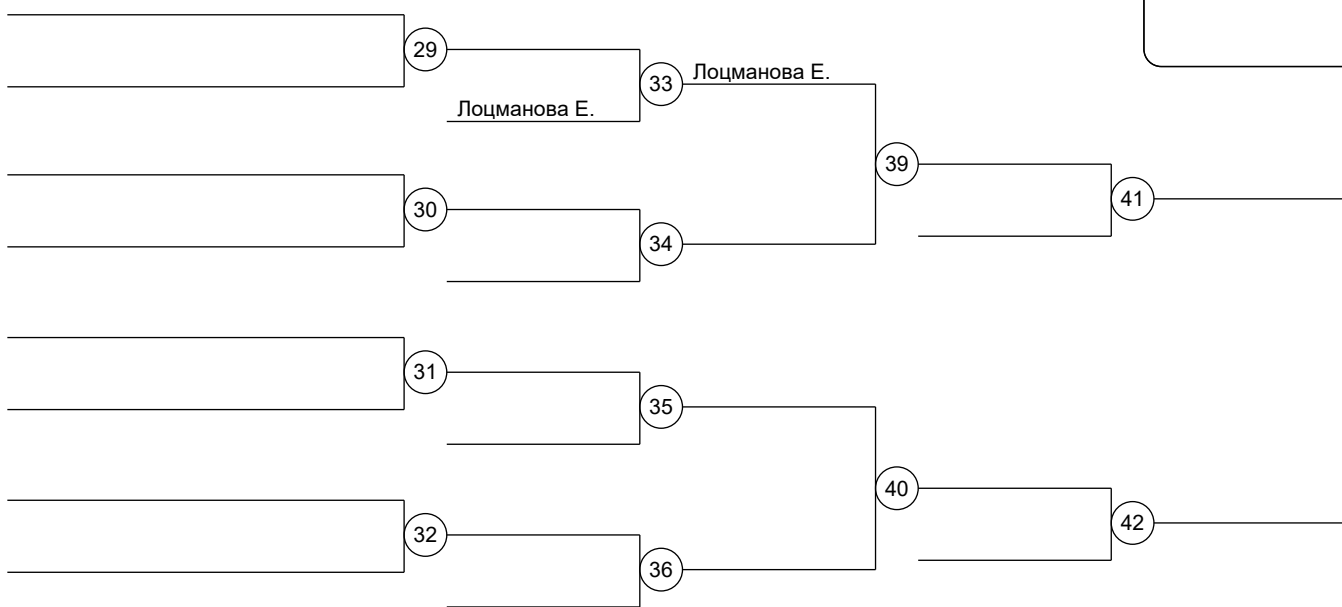

Результаты

43

III этап IX летней Спартакиады учащихся

11.07.2019 - 14.07.2019 г. Череповец (Вологодская область)

Дев 48 кг

8 уч.

Группа А1

1	Юськаева Рената (ПФО)
17	
9	
25	
5	
21	
13	
29	Борисова Вероника (СПБ)

1	Юськаева Рената
2	
3	
4	Борисова Вероника

17	Юськаева Рената
18	Борисова Вероника

25	Юськаева Рената
----	-----------------

37	
----	--

Группа А2

3	
19	
11	Бабич Анна (ЮФО)
27	
7	
23	
15	Конокова Арианна (СКФО)
31	

5	
6	Бабич Анна
7	
8	Конокова Арианна

19	Бабич Анна
20	Конокова Арианна

26	Бабич Анна
----	------------

43	
----	--

Группа В1

2	
18	Вилетник Светлана (ДФО)
10	
26	
6	
22	
14	Жукова Ангелина (УФО)
30	

9	Вилетник Светлана
10	
11	
12	Жукова Ангелина

21	Вилетник Светлана
22	Жукова Ангелина

27	Жукова Ангелина
----	-----------------

38	
----	--

Группа В2

4	Захарова Дарья (ЦФО)
20	
12	
28	
8	
24	
16	Полевод Яна (СФО)
32	

13	Захарова Дарья
14	
15	
16	Полевод Яна

23	Захарова Дарья
24	Полевод Яна

28	Полевод Яна
----	-------------

Результаты

Утешение

29	
33	Борисова Вероника

Борисова Вероника

30	
34	Конокова Арианна

Конокова Арианна

31	
35	Вилетник Светлана

Вилетник Светлана

32	
36	Захарова Дарья

Захарова Дарья

39	
----	--

41	
----	--

40	
----	--

42	
----	--

III этап IX летней Спартакиады учащихся

11.07.2019 - 14.07.2019 г. Череповец (Вологодская область)

Дев 52 кг

8 уч.

Группа А1



Группа А2

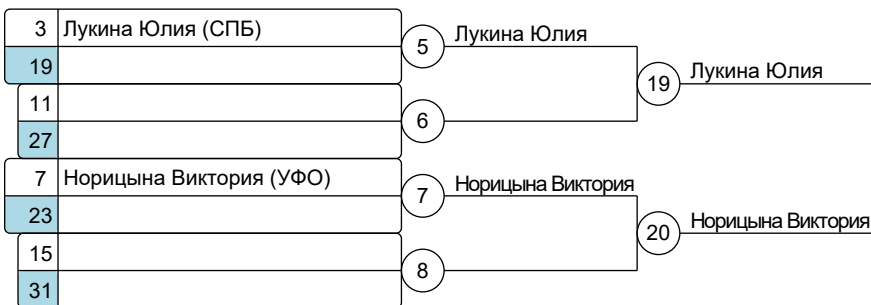

Группа В1



Группа В2



Утешение

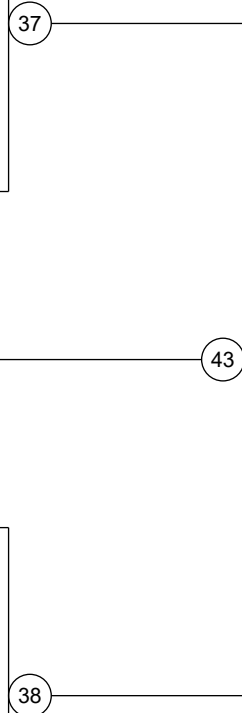
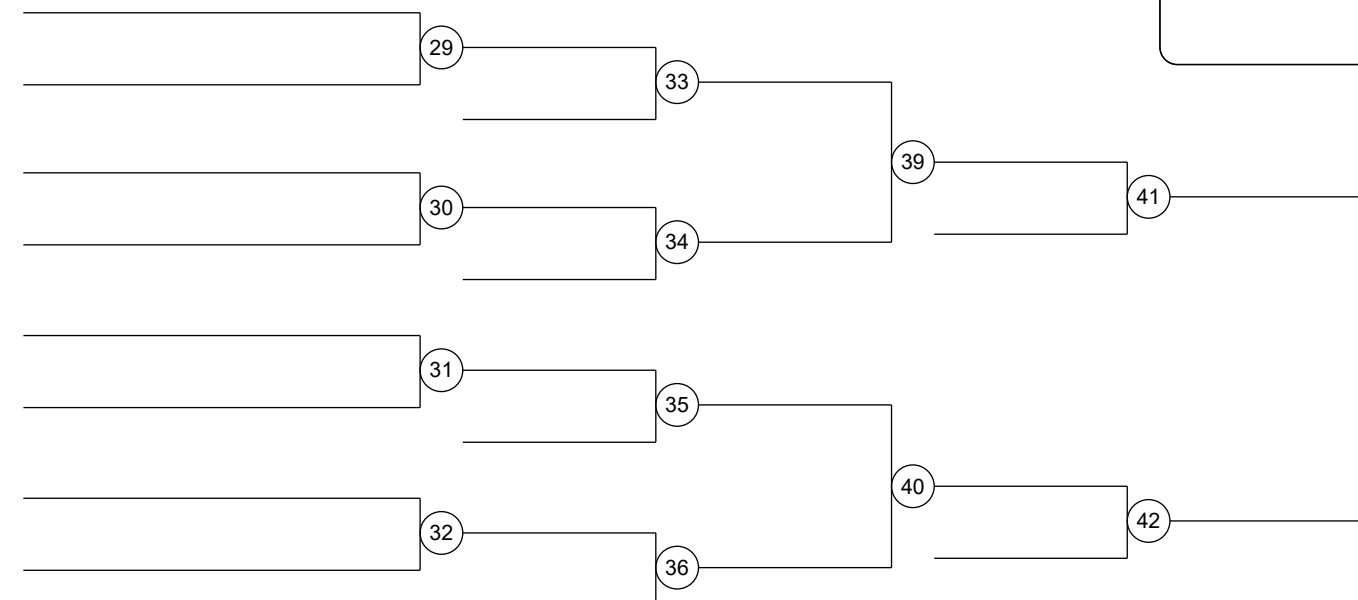

Результаты

III этап IX летней Спартакиады учащихся

11.07.2019 - 14.07.2019 г. Череповец (Вологодская область)

Дев 57 кг
8 уч.

Группа А1

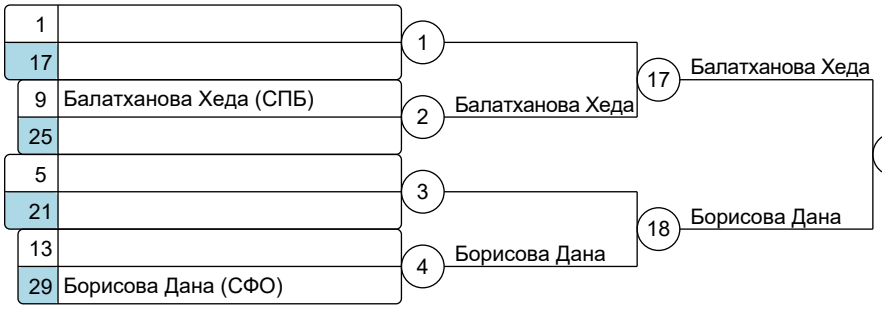

Группа А2

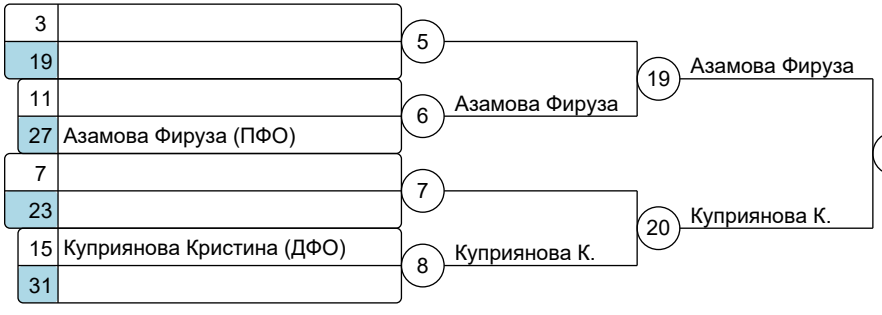

Группа В1

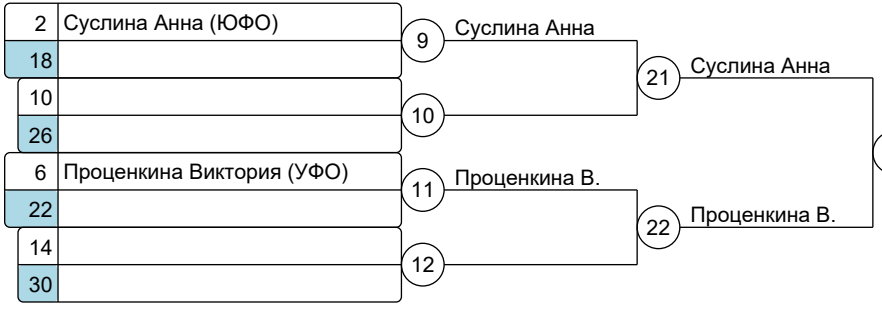

Группа В2

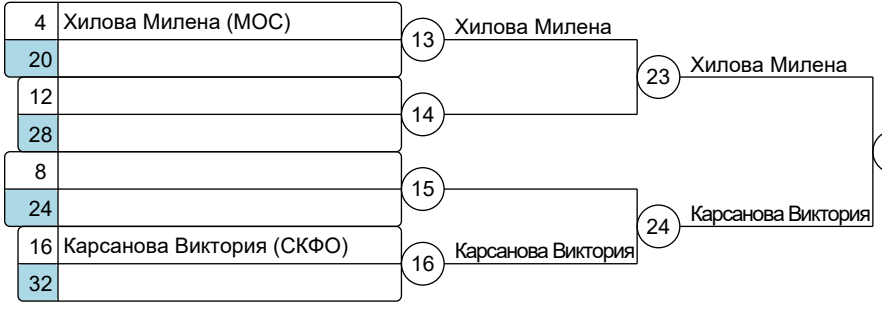

Результаты

Утешение

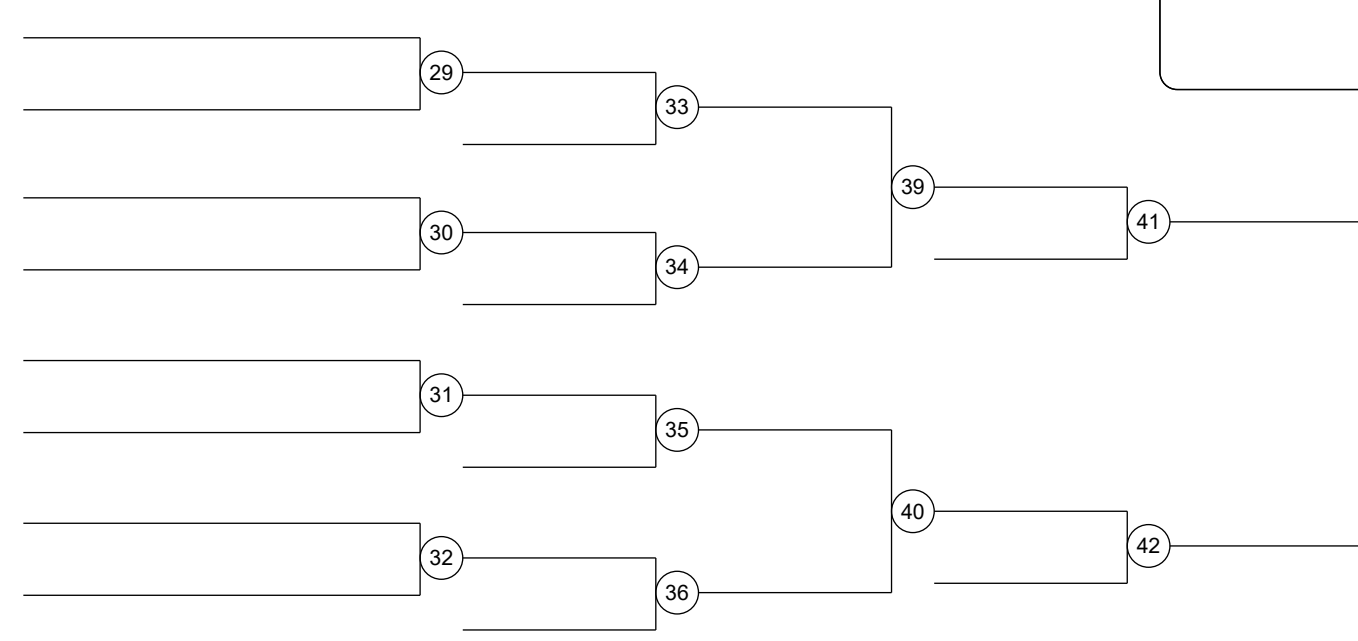

III этап IX летней Спартакиады учащихся

11.07.2019 - 14.07.2019 г. Череповец (Вологодская область)

Дев 63 кг

8 уч.

Группа А1

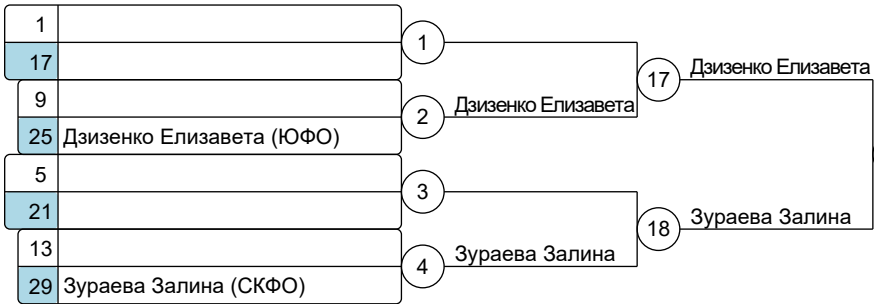

Группа А2



Группа В1

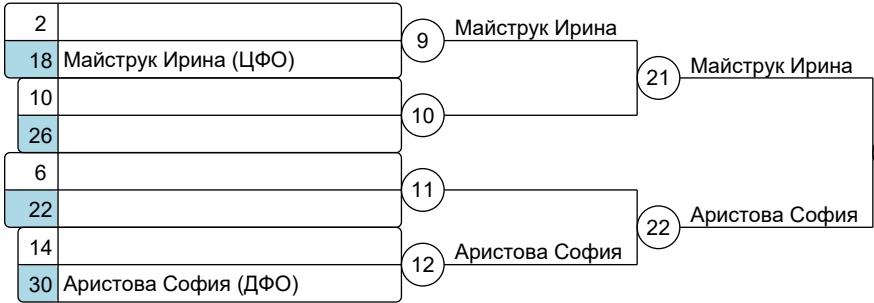

Группа В2



Утешение

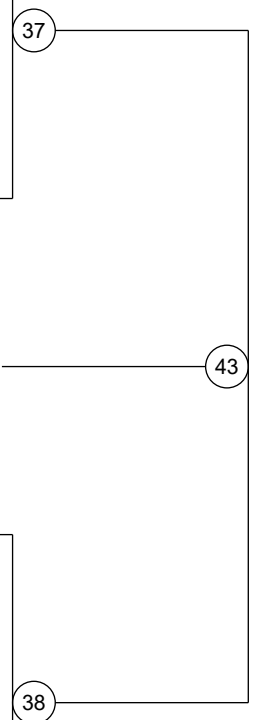
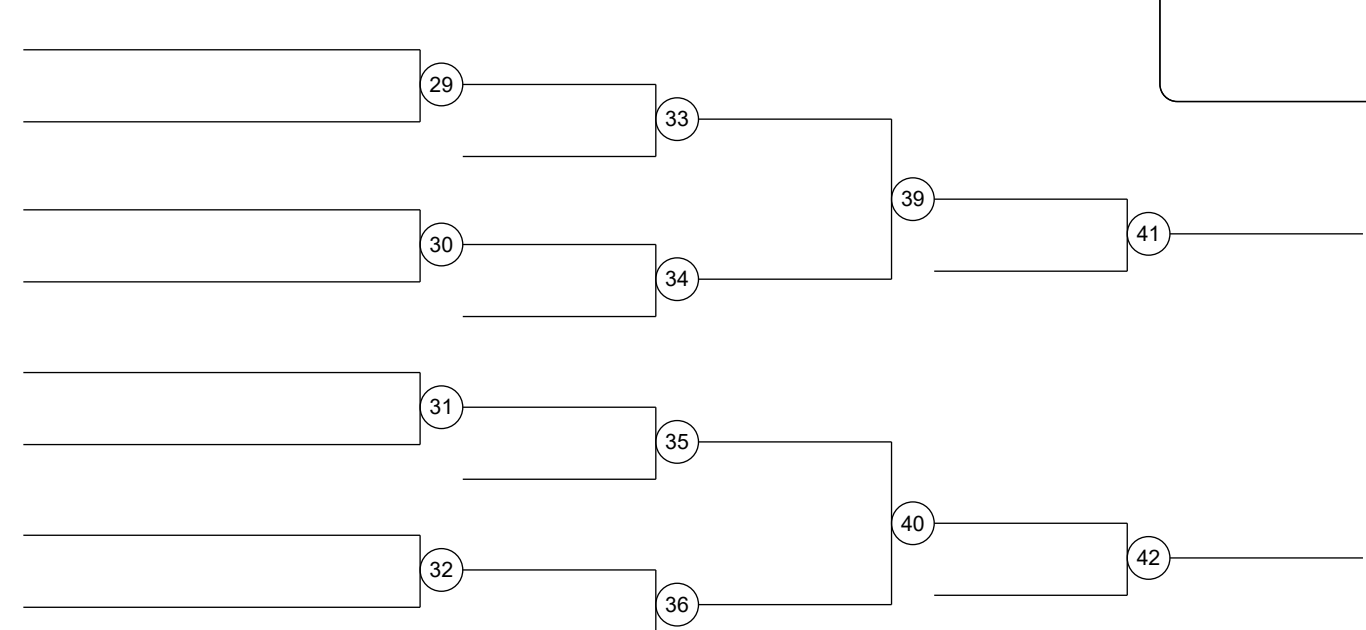

Результаты

III этап IX летней Спартакиады учащихся

11.07.2019 - 14.07.2019 г. Череповец (Вологодская область)

Дев 70 кг

8 уч.

Группа А1



Группа А2



Группа В1

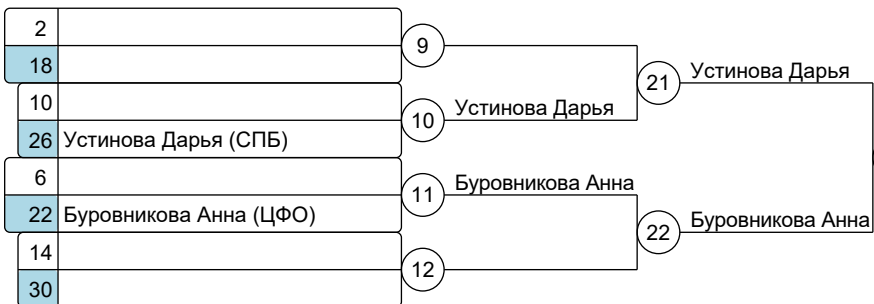

Группа В2

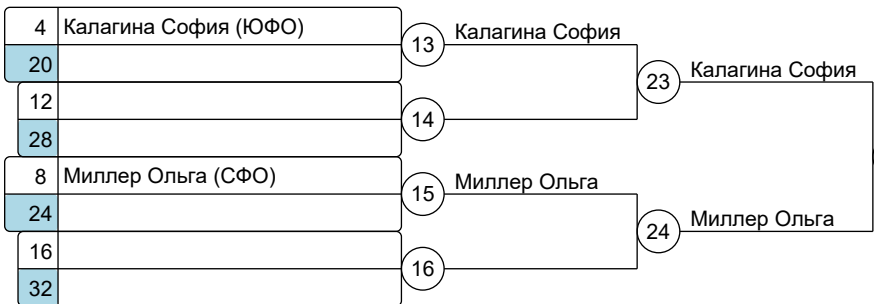

Утешение

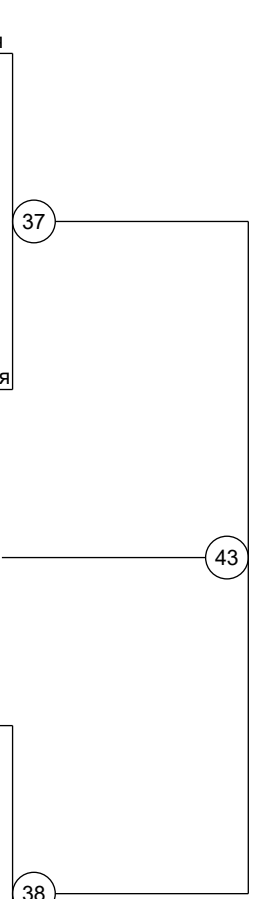
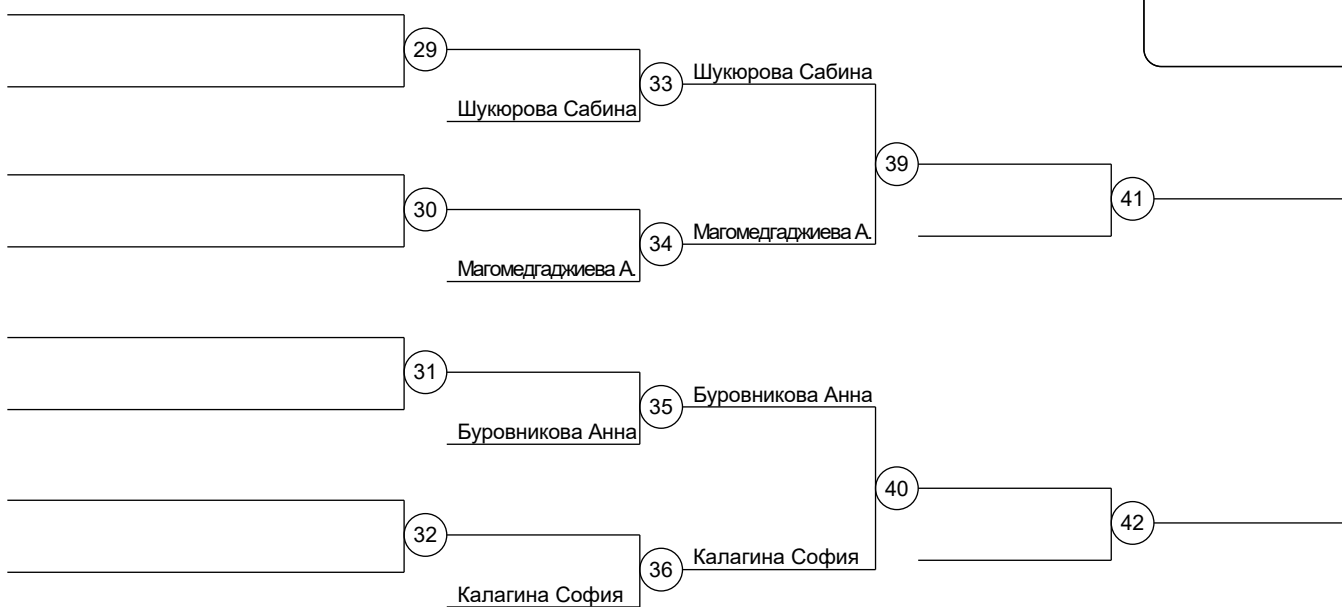

Результаты

III этап IX летней Спартакиады учащихся

11.07.2019 - 14.07.2019 г. Череповец (Вологодская область)

Дев 70+ кг
8 уч.

Группа А1

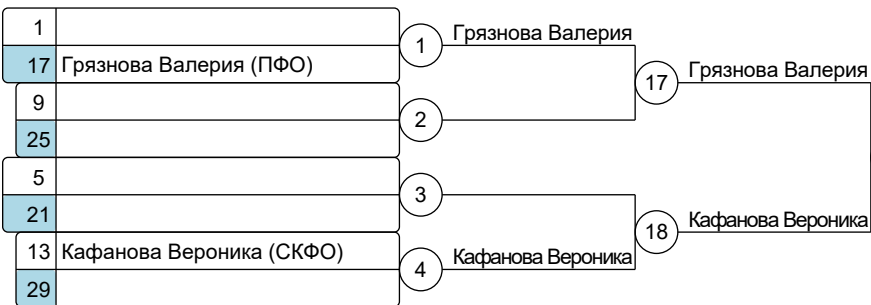

Группа А2



Группа В1



Группа В2



Утешение

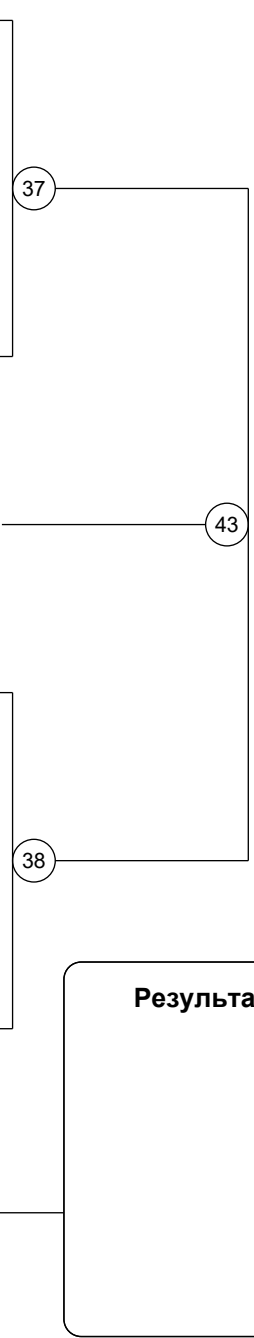
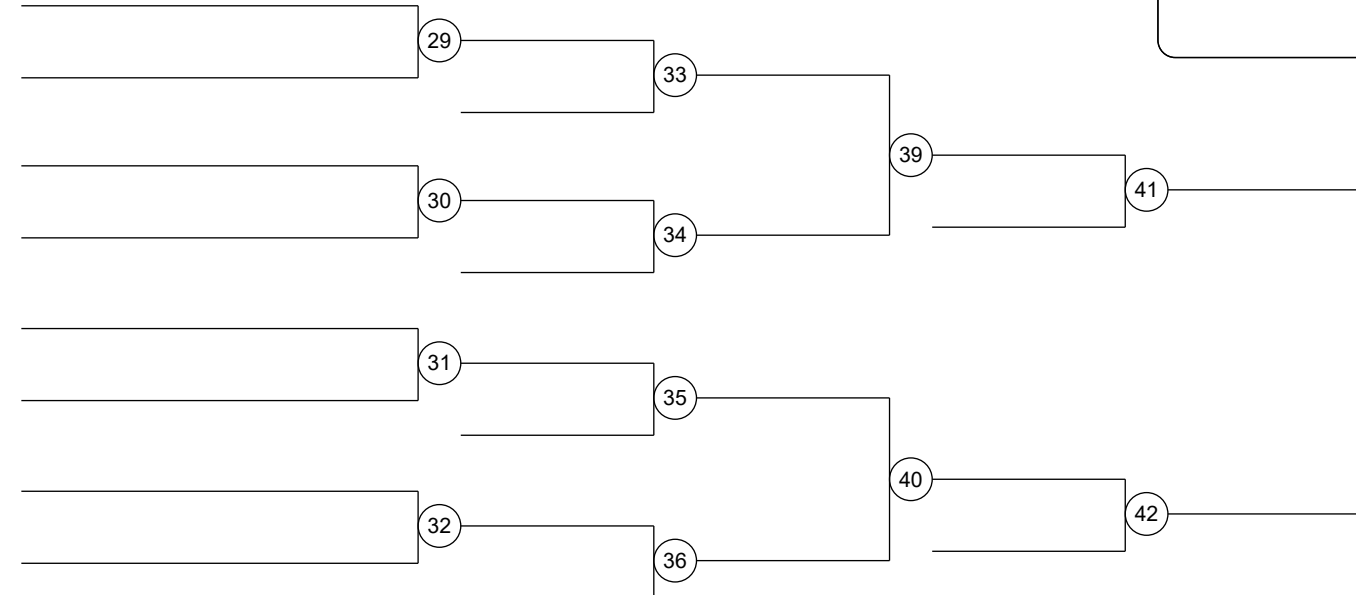

Результаты